

	Водная серия	Газовая серия
Рабочие среды	Холодное (в том числе питьевое) водоснабжение, отопление, водяной пар, ГСМ, нефтепродукты, жидкие углеводороды и другие жидкости, не агрессивные к материалам крана	Природный газ, сжиженный углеводородный газ, и другие газообразные среды, неагрессивные для материалов деталей крана
Температура рабочей среды	от -20°C до +150°C	от -60°C до +80°C
Ресурс	DN 15-25 - не менее 10 000 циклов, DN 32-50 – не менее 4 000 циклов	
Полный срок службы	не менее 30 лет	
Гарантийный срок	5 лет	

КРАН ШАРОВОЙ ЛАТУННЫЙ ТЕМПЕР

Присоединение
РЕЗЬБА ВНУТРЕННЯЯ / ВНУТРЕННЯЯ

Управление
БАБОЧКА

серия
ВОДНАЯ/ГАЗОВА

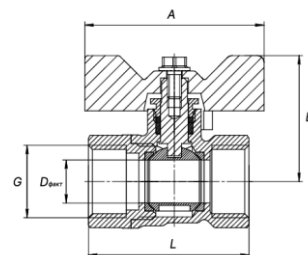

DN	Наименование изделия	PN	L	A	B	D	G	Масса, г	Коробка / шт
15	Кран шаровый латунный Темпер DN15 (1/2") PN40, внутренняя/внутренняя, бабочка	40	46.5	52	36.5	12.5	1/2	146	30
20	Кран шаровый латунный Темпер DN20 (3/4") PN40, внутренняя/внутренняя, бабочка	40	52	52	38.5	15	3/4	201	22
25	Кран шаровый латунный Темпер DN25 (1") PN40, внутренняя/внутренняя, бабочка	40	59.5	52	42	20	1	305	12
32	Кран шаровый латунный Темпер DN32 (1 1/4") PN25, внутренняя/внутренняя, бабочка	25	75	65	53	29	1 1/4	555	8

КРАН ШАРОВОЙ ЛАТУННЫЙ ТЕМПЕР

Присоединение
РЕЗЬБА ВНУТРЕННЯЯ / ВНУТРЕННЯЯ

Управление
РЫЧАГ

серия
ВОДНАЯ/ГАЗОВА

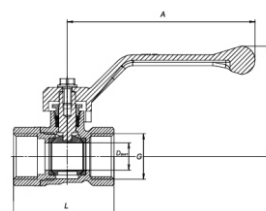

DN	Наименование изделия	PN	L	A	E	D	G	Масса, г	Коробка / шт
15	Кран шаровый латунный Темпер DN15 (1/2") PN40, внутренняя/внутренняя, рычаг	40	46.5	87	51	12.5	1/2	154	18
20	Кран шаровый латунный Темпер DN20 (3/4") PN40, внутренняя/внутренняя, рычаг	40	52	87	53	15	3/4	210	12
25	Кран шаровый латунный Темпер DN25 (1") PN40, внутренняя/внутренняя, рычаг	40	59.5	87	56	20	1	313	8
32	Кран шаровый латунный Темпер DN32 (1 1/4") PN25, внутренняя/внутренняя, рычаг	25	75	120	73.5	29	1 1/4	572	4
40	Кран шаровый латунный Темпер DN40 (1 1/2") PN25, внутренняя/внутренняя, рычаг	25	87	155	85	36	1 1/2	998	3
50	Кран шаровый латунный Темпер DN50 (2") PN25, внутренняя/внутренняя, рычаг	25	98.5	155	92	45	2	1467	2

Примечание:

- Поставка кратна коробке.
- Компания оставляет за собой право вносить конструктивные изменения.



temper-ngs.ru
+7 (8412) 989-323
zakaz@temper-ngs.ru

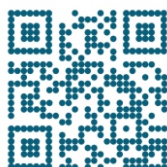

КРАН ШАРОВОЙ ЛАТУННЫЙ ТЕМПЕР

Присоединение
РЕЗЬБА ВНУТРЕННЯЯ / ВНУТРЕННЯЯ

Управление
БАБОЧКА



серия
ВОДНАЯ/ГАЗОВА

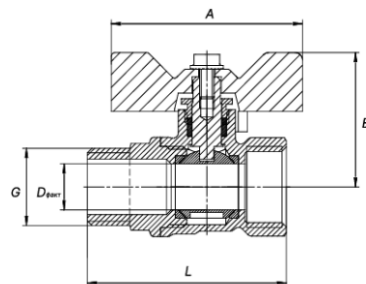

DN	Наименование изделия	PN	L	A	B	D	G	Масса, г	Коробка / шт
15	Кран шаровый латунный Темпер DN15 (1/2") PN40, внутренняя/наружная, бабочка	40	54	52	36.5	12.5	1/2	150	30
20	Кран шаровый латунный Темпер DN20 (3/4") PN40, внутренняя/наружная, бабочка	40	59	52	38.5	15	3/4	203	22
25	Кран шаровый латунный Темпер DN25 (1") PN40, внутренняя/наружная, бабочка	40	68	52	42	20	1	326	12
32	Кран шаровый латунный Темпер DN32 (1 1/4") PN25, внутренняя/наружная, бабочка	25	84	65	53	29	1 1/4	622	6

КРАН ШАРОВОЙ ЛАТУННЫЙ ТЕМПЕР

Присоединение
РЕЗЬБА ВНУТРЕННЯЯ / ВНУТРЕННЯЯ

Управление
РЫЧАГ



серия
ВОДНАЯ/ГАЗОВА

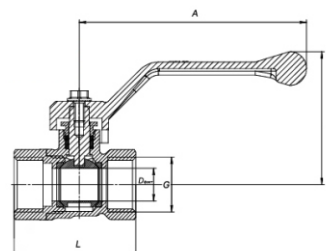

DN	Наименование изделия	PN	L	A	E	D	G	Масса, г	Коробка / шт
15	Кран шаровый латунный Темпер DN15 (1/2") PN40, внутренняя/наружная, рычаг	40	54	87	51	12.5	1/2	161	17
20	Кран шаровый латунный Темпер DN20 (3/4") PN40, внутренняя/наружная, рычаг	40	59	87	53	15	3/4	216	12
25	Кран шаровый латунный Темпер DN25 (1") PN40, внутренняя/наружная, рычаг	40	68	87	56	20	1	341	6
32	Кран шаровый латунный Темпер DN32 (1 1/4") PN25, внутренняя/наружная, рычаг	25	84	120	73.5	29	1 1/4	640	4
40	Кран шаровый латунный Темпер DN40 (1 1/2") PN25, внутренняя/наружная, рычаг	25	95	155	85	36	1 1/2	1052	3
50	Кран шаровый латунный Темпер DN50 (2") PN25, внутренняя/наружная, рычаг	25	108	155	92	45	2	1540	2

Примечание:

- Поставка кратна коробке.
- Компания оставляет за собой право вносить конструктивные изменения.



temper-ngs.ru
+7 (8412) 989-323
zakaz@temper-ngs.ru

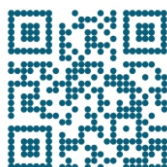

КРАН ШАРОВОЙ ЛАТУННЫЙ ТЕМПЕР

Присоединение

РЕЗЬБА ВНУТРЕННЯЯ / ГАЙКА НАКИДНАЯ (АМЕРИКАНКА)

Управление

БАБОЧКА



серия
ВОДНАЯ

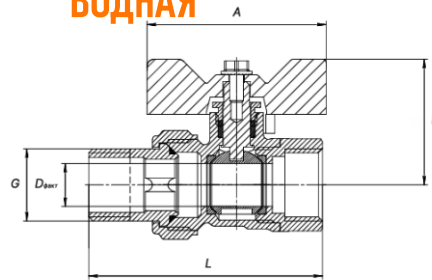

DN	Наименование изделия	PN	L	A	B	D	G	Масса, г	Коробка / шт
15	Кран шаровый латунный Темпер DN15 (1/2") PN40, внутренняя/наружная американка, бабочка	40	71	52	36.5	12.5	1/2	194	20
20	Кран шаровый латунный Темпер DN20 (3/4") PN40, внутренняя/наружная американка, бабочка	40	80	52	38.5	15	3/4	269	16
25	Кран шаровый латунный Темпер DN25 (1") PN40, внутренняя/наружная американка, бабочка	40	87	52	42	20	1	448	6
32	Кран шаровый латунный Темпер DN32 (1 1/4") PN25, внутренняя/наружная американка, бабочка	25	111	65	53	29	1 1/4	785	4

КРАН ШАРОВОЙ ЛАТУННЫЙ ТЕМПЕР

Присоединение

РЕЗЬБА ВНУТРЕННЯЯ / ГАЙКА НАКИДНАЯ (АМЕРИКАНКА)

Управление

РЫЧАГ



серия
ВОДНАЯ

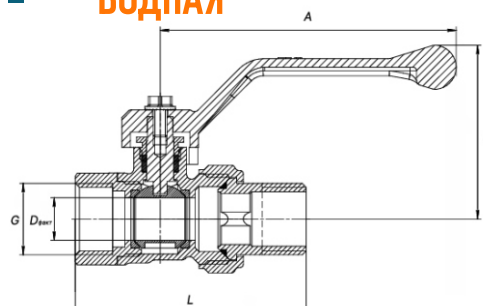

DN	Наименование изделия	PN	L	A	E	D	G	Масса, г	Коробка / шт
15	Кран шаровый латунный Темпер DN15 (1/2") PN40, внутренняя/наружная американка, рычаг	40	71	87	51	12.5	1/2	201	10
20	Кран шаровый латунный Темпер DN20 (3/4") PN40, внутренняя/наружная американка, рычаг	40	80	87	53	15	3/4	278	10
25	Кран шаровый латунный Темпер DN25 (1") PN40, внутренняя/наружная американка, рычаг	40	87	87	57	20	1	461	6
32	Кран шаровый латунный Темпер DN32 (1 1/4") PN25, внутренняя/ наружная американка, рычаг	25	111	120	74	29	1 1/4	801	3

ФИЛЬТР ЛАТУННЫЙ ТЕМПЕР

Присоединение

РЕЗЬБА ВНУТРЕННЯЯ / ВНУТРЕННЯЯ

Размер ячейки сетки

500 МКМ

Устанавливаются на трубопроводы для предварительной очистки воды



серия
ВОДНАЯ

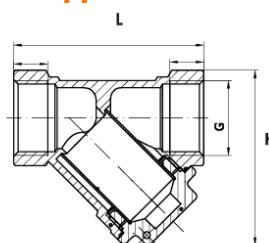

DN	Наименование изделия	PN	Артикул	G	H	L	Масса, г	Коробка / шт
15	Фильтр сетчатый Темпер для воды DN15 (1/2") PN40, внутренняя / внутренняя F22.15.BB.1/2	40	F2215BB1240	1/2	49	53	129	20
20	Фильтр сетчатый Темпер для воды DN20 (3/4") PN40, внутренняя / внутренняя F22.20.BB.3/4	40	F2220BB3440	3/4	60.5	64	207	12
25	Фильтр сетчатый Темпер для воды DN25 (1") PN40, внутренняя / внутренняя F22.25.BB.1	40	F2225BB140	1	73	72	292	8

Примечание:

- Поставка кратна коробке.

- Компания оставляет за собой право вносить конструктивные изменения.



temper-ngs.ru

+7 (8412) 989-323

zakaz@temper-ngs.ru

